



## **МОРОЗИЛЬНЫЙ ШКАФ**



**Модель: JC1-10**

**Инструкция по эксплуатации**

# СОДЕРЖАНИЕ

ОБЩАЯ ИНФОРМАЦИЯ.....	3
ОПИСАНИЕ МОРОЗИЛЬНОЙ КАМЕРЫ.....	3
ПЕРЕД ИСПОЛЬЗОВАНИЕМ ПРИБОРА.....	4
МЕРЫ ПРЕДОСТОРОЖНОСТИ И ОБЩИЕ РЕКОМЕНДАЦИИ.....	5
УСТАНОВКА.....	6
ИСПОЛЬЗОВАНИЕ МОРОЗИЛЬНОЙ КАМЕРЫ.....	8
РАЗМОРАЖИВАНИЕ И ОЧИСТКА МОРОЗИЛЬНОЙ КАМЕРЫ.....	11
ОЧИСТКА И ТЕХНИЧЕСКОЕ ОБСЛУЖИВАНИЕ.....	11
УСТРАНЕНИЕ НЕИСПРАВНОСТЕЙ.....	12

- Перед использованием оборудования внимательно ознакомьтесь с данной инструкцией по эксплуатации.
- Внешний вид морозильной камеры может меняться в зависимости от модели.
- Поскольку конструкция морозильной камеры постоянно совершенствуется, ваша камера может не полностью соответствовать информации, данной в инструкции.

## ОБЩАЯ ИНФОРМАЦИЯ

Данный тип холодильников широко используется в отелях, офисах, студенческих общежитиях и домах. В конструкции морозильной камеры сочетаются высокопроизводительный компрессор и классическая система размещения. Также среди ее преимуществ низкий уровень потребления электрической энергии, высокая охлаждающая способность и простота в использовании.

## ОПИСАНИЕ МОРОЗИЛЬНОЙ КАМЕРЫ

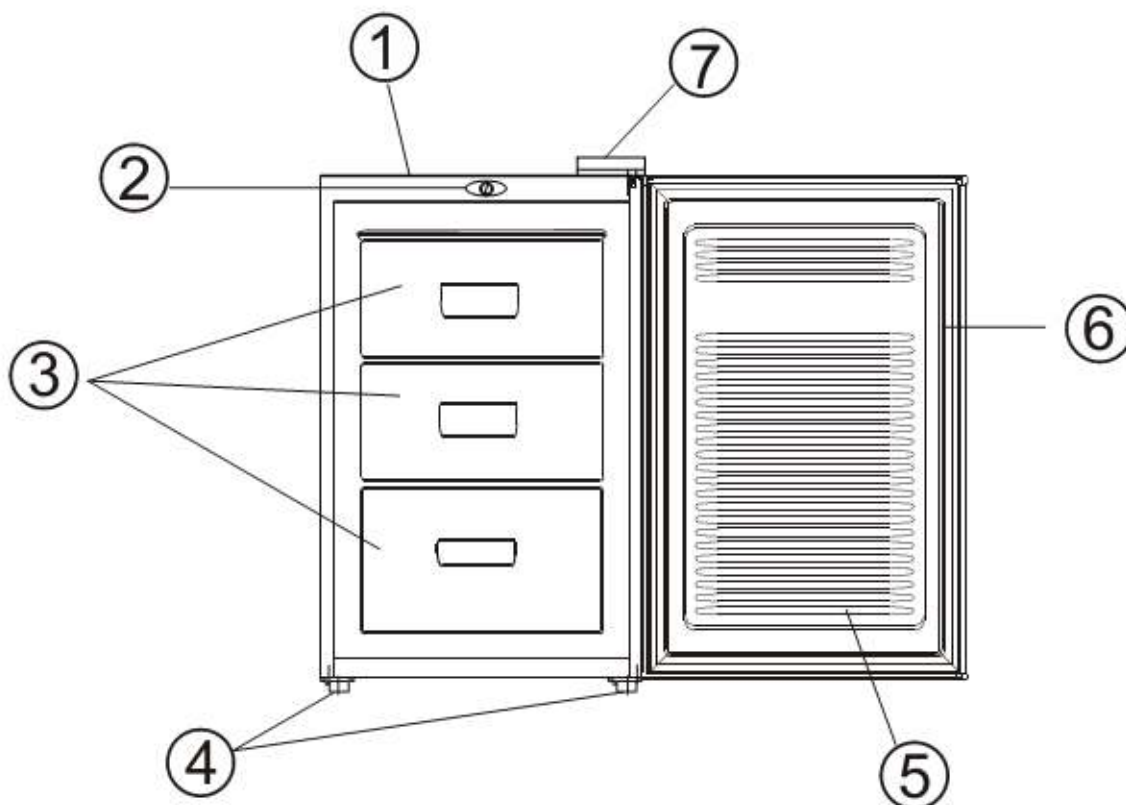

1. Холодильный шкаф
2. Ручка термостата
3. Выдвижные ящики
4. Регулируемые ножки
5. Дверца в сборе
6. Уплотнение дверцы
7. Поворотная крышка
8. Верхняя крышка

- Данный рисунок является схематическим, подробное описание и схема морозильной камеры проводятся в приложениях.

# ПЕРЕД ИСПОЛЬЗОВАНИЕМ ПРИБОРА

- Данный прибор предназначен исключительно для бытового применения.

**Для того чтобы обеспечить максимальную производительность вашей морозильной камеры, внимательно ознакомьтесь с данной инструкцией по эксплуатации. В ней содержится подробное описание оборудования, а также полезные советы по уходу за ним.**

**Сохраните данное руководство для использования в будущем.**

1. После распаковки морозильной камеры, убедитесь, что она не повреждена и что дверцы закрываются правильно. О любых обнаруженных повреждениях необходимо сообщить поставщику оборудования в течение 24 часов с момента доставки камеры.
2. Перед первым включением морозильной камеры подождите, по крайней мере, два часа - это обеспечит равномерное распределение хладагента по холодильному контуру.
3. Установка прибора и электрических соединений выполняется квалифицированным электриком в соответствии с инструкциями производителя и местными правилами техники безопасности.
4. Перед использованием очистите внутренние части камеры.

## **Информация:**

Данное оборудование не содержит хлорфторуглероды.

Холодильный контур содержит R134a (гидрофторуглероды) или R600a (углеводороды), см. информацию на табличке внутри морозильной камеры.

Приборы с содержанием изобутана (R600a): Изобутан является природным газом с низким уровнем воздействия на окружающую среду. Однако, при работе с ним следует быть осторожным, поскольку изобутан является горючим газом. Поэтому необходимо убедиться, что контур циркуляции хладагента не поврежден.

Электрическая безопасность оборудования гарантируется только в случае правильного подключения к соответствующей системе заземления.



# МЕРЫ ПРЕДОСТОРОЖНОСТИ И ОБЩИЕ РЕКОМЕНДАЦИИ

- Погрузка и установка морозильной камеры должна выполняться двумя или более лицами.
- Будьте осторожны при перемещении камеры - ее ножки могут повредить поверхность пола (например, паркет).
- Во время установки убедитесь, что морозильная камера не пережимает кабель питания.
- Проверьте, не установлено ли оборудование вблизи источника тепла.
- Для того, чтобы обеспечить достаточную вентиляцию морозильной камеры, оставьте пространство с каждой стороны камеры, а также над ней. Выполните установку камеры в соответствии с инструкциями по установке.
- Выходные вентиляционные отверстия морозильной камеры должны быть свободными.
- Будьте осторожны, чтобы не повредить трубопровод подачи холодильного агента.
- Установите и выровняйте морозильную камеру на полу, достаточно прочным, чтобы выдержать вес оборудования, в помещении, где достаточно места для его установки и эксплуатации.
- Установите камеру в сухом и хорошо проветриваемом помещении. Данная морозильная камера предназначена для эксплуатации в местах, где температура окружающей среды находится в пределах, соответствующих климатическому классу, указанному на табличке камеры. Не оставляйте морозильную камеру в местах, где температура не соответствует указанному диапазону на длительное время, поскольку это может привести к сбоям в работе оборудования.

Климатический класс	Темп. внешней среды (°C)	Темп. внешней среды (°F)
Субнормальный	От 10 до 32	От 50 до 90
Нормальный	От 16 до 32	От 61 до 90
Субтропический	От 18 до 38	От 64 до 100
Тропический	От 18 до 43	От 64 до 110

Убедитесь, что напряжение, указанное на табличке данных морозильной камеры, соответствует напряжению используемой сети питания.

Не используйте один/несколько переходников или удлинители для подключения оборудования.

Для подключения подачи воды, используйте трубы, которые поставляются с оборудованием; не используйте трубы от предыдущих приборов.

Изменение или замена кабеля питания должны производиться только квалифицированным персоналом.

Необходимо также обеспечить возможность отключения морозильной камеры от сети питания как путем отключения вилки из розетки, так и с помощью двухполюсного выключателя, расположенного выше розетки.

## ТЕХНИКА БЕЗОПАСНОСТИ

- Не храните и не используйте бензин, легковоспламеняющиеся жидкости или газ в непосредственной близости от данного или другого электрического оборудования. Пары газа могут привести к возникновению пожара либо к взрыву.
- Не используйте какие-либо механические, электрические или химические средства, кроме рекомендованных производителем, для ускорения процесса размораживания.
- Не используйте и не размещайте электрические приборы внутри морозильной камеры, кроме случаев, если это рекомендовано производителем.
- Данное оборудование не предназначено для использования лицами (включая детей) с ограниченными физическими, сенсорными или умственными способностями либо без опыта использования и надлежащих знаний об оборудовании, кроме случаев, если они находятся под присмотром лиц, ответственных за их безопасность. Не позволяйте детям играть или прятаться внутри морозильной камеры - существует опасность их застревания внутри и удушья.
- Не проглатывайте содержимое (нетоксичное) пакетов со льдом (поставляются с некоторыми моделями).
- Взяв кубики льда или мороженое с морозильной камеры, не ешьте их сразу же - существует опасность получения холодных ожогов.

## УСТАНОВКА

### • Хорошо проветриваемое помещение

Для того чтобы обеспечить надежную работу морозильной камеры, надлежащий отвод тепла и низкий уровень потребления энергии, необходимо предусмотреть достаточную вентиляцию вокруг камеры. Для этого необходимо оставить свободное пространство вокруг морозильной камеры. Расстояние от задней панели камеры до стены должно составлять не менее 100 мм, расстояние от боковых панелей морозильной камеры до близстоящих предметов - по крайней мере, 100 мм, а также 200 мм от верхней панели. Кроме того, дверца камеры должна свободно открываться на 160 градусов.

## ИСПОЛЬЗОВАНИЕ МОРОЗИЛЬНОЙ КАМЕРЫ

- Прежде чем приступить к очистке морозильной камеры, либо ее техническому обслуживанию, отключите кабель питания от электросети.
- Все морозильные камеры, оснащенные установками для производства льда и дозаторами воды, подключаются к источнику водоснабжения только питьевой воды (с давлением подачи водопроводной воды от 0,17 и 0,81 МПа (1,7 и 8,1 бар)). Установки для производства льда и/или дозаторы воды, не подключенные к водопроводной сети, необходимо заполнить питьевой водой.
- Используйте камеру охлаждения только для хранения свежих продуктов, а морозильную камеру только для хранения замороженных продуктов, замораживания свежих продуктов, а также производства кубиков льда.
- Не храните стеклянные емкости с жидкостью в морозильной камере, поскольку они могут лопнуть.

**Производитель не несет какой-либо ответственности в случае несоблюдении пользователем данных советов и мер предосторожности**



- **Источник питания**

Морозильная камера работает только от однофазного источника питания переменного тока (220-240)В~/50 Гц; если же колебания напряжения в месте использования камеры больше указанного значения, в целях обеспечения безопасности рекомендуется использовать камеру с автоматическим регулятором напряжения переменного тока. Морозильная камера подключается к отдельной штепсельной розетке, а не к общей розетке с другими электрическими приборами. Вилка камеры должна соответствовать типу розетки с проводом заземления.

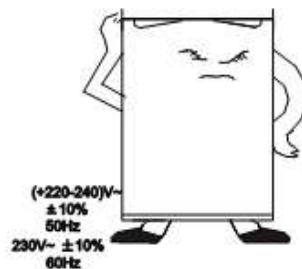

- **Шнур питания**

Шнур питания не следует удлинять или складывать во время работы морозильной камеры. Более того, шнур питания не должен касаться компрессора, который находится в задней части камеры, поскольку температура его поверхности во время работы достаточно высока. В случае прикосновения шнура с поверхностью компрессора будет повреждена его изоляция либо произойдет утечка электроэнергии.

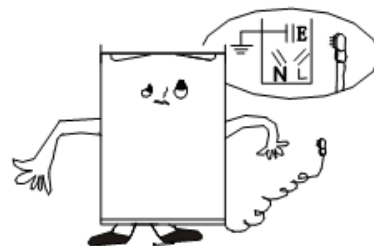

- **Защита от влаги**

Старайтесь не размещать морозильную камеру в помещении с высоким уровнем влажности, поскольку это может привести к ржавлению ее металлических частей. Более того, морозильную камеру нельзя опрыскивать водой, в противном случае, будет повреждена ее изоляция и может произойти утечка тока.



- **Защита от тепла**

Морозильная камера должна быть установлена вдали от источников тепла и мест воздействия прямых солнечных лучей.



- **Надежная установка камеры**

Поверхность, на которой устанавливается морозильная камера, должна быть ровной и твердой. Не устанавливайте камеру на мягких поверхностях, таких как пенопласт и т.д. Если камера установлена неровно, отрегулируйте винты. Не устанавливайте морозильную камеру вблизи предметов, отражающих тепло.



- **Осторожно! Опасно!**

Не храните летучие или горючие вещества (газ, бензин, спирт, лак, банановое масло и т.д.) вблизи морозильной камеры. Также запрещается хранить данные вещества непосредственно в камере.

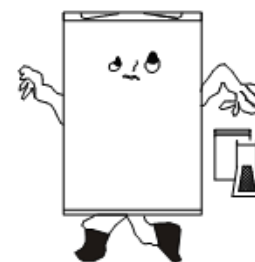

- **Перемещение морозильной камеры**

При установке или перемещении морозильной камеры не располагайте ее горизонтально, не наклоняйте более чем на 45 градусов, и не переворачивайте \* вверх дном.

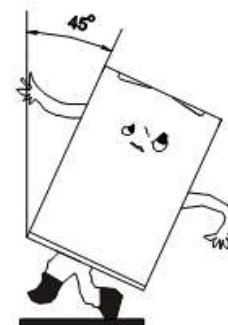

## ИСПОЛЬЗОВАНИЕ МОРОЗИЛЬНОЙ КАМЕРЫ

Морозильную камеру можно использовать для хранения замороженных продуктов и для замораживания свежих продуктов.

### Включение морозильной камеры в первый раз

- Необходимости устанавливать температуру морозильной камеры с помощью термостата нет, поскольку она устанавливается на заводе при производстве.
- Подключите морозильную камеру к сети электропитания.
- Приступайте к размещению пищевых продуктов только спустя 2 часа после включения камеры.

### Регулировка температуры

Регулятор от MIN до MAX: увеличение температуры охлаждения.

- Рабочие положения термостата:

MIN - хранение продуктов питания на протяжении короткого времени;

NORMAL - хранение продуктов питания в течение длительного времени;

MAX + SUPER - хранение продуктов питания в течение длительного времени, замораживание пищи.

### Примечание:

На уровень температуры внутри морозильной камеры влияет температура в помещении, где установлена камера, то, как часто открывается дверца, а также место установки морозильной камеры.

При установке значения термостата следует учитывать данные факторы.



## Замораживание

Поместите продукты, максимально допустимый вес которых указан на табличке, в среднем ящике морозильной камеры, стараясь не располагать их вблизи ранее замороженных продуктов.

Для оптимальной производительности прибора, поверните ручку термостата в положение "Super", разместите в морозильной камере продукты для замораживания, а спустя 24 часа поверните ручку обратно в положение в "Normal".

Как правило, 24 часов в режиме "SUPER" достаточно для качественного замораживания продуктов; после этого, отключите функцию "SUPER" (если таковая имеется).

### Важно:

При замораживании небольшого количества продуктов их можно разместить в любом ящике морозильной камеры, кроме нижнего.

Кроме того, в целях экономии энергии, функцию быстрого замораживания (если таковая имеется) использовать не следует.

### Советы по замораживанию и хранению свежих продуктов.

- Прежде чем заморозить свежие продукты, упакуйте их в: алюминиевую фольгу, прозрачную пленку, водонепроницаемые полиэтиленовые пакеты, пластиковые контейнеры с крышками или другие контейнеры, пригодные для замораживания пищевых продуктов.
- Продукты должны быть свежими и качественными.
- При возможности, свежие овощи и фрукты следует замораживать сразу же после сбора, - это позволит сохранить их питательные вещества, структуру, консистенцию, цвет и аромат.

### Примечание:

- Прежде чем поместить горячие продукты в морозильную камеру, подождите, пока они остынут.
- Полностью или частично размороженные продукты сразу же употребляйте в пищу. Не замораживайте продукты повторно. Исключением могут быть случаи, когда размороженный продукт используется для приготовления готовых блюд. После приготовления, размороженную еду можно снова заморозить.

### Важно:

В данной таблице приводятся рекомендуемые сроки хранения свежих замороженных продуктов.

### Обозначение замороженных продуктов

Блок управления

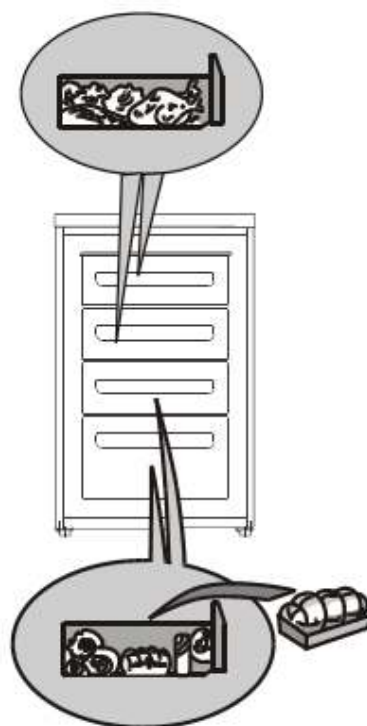
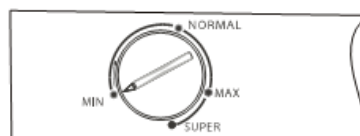

МЕСЯЦЫ	ПРОДУКТ
MONTHS	FOOD
1-3	
4-7	
8-12	

Поместите замороженные продукты в морозильную камеру и обозначьте их.

Желательно указать срок хранения продукта на его упаковке, это позволит использовать его до истечения срока годности.

### **Советы по хранению замороженных продуктов**

При покупке замороженных продуктов питания:

- Убедитесь, что упаковка не повреждена, иначе продукт может испортиться. Если пакет надутся или на нем образовались влажные пятна, это значит, что он хранился в неправильных условиях и, возможно, начал таять.
- Покупайте замороженные продукты в последнюю очередь. Для их переноски используйте термосумки.
- Поместите замороженные продукты в морозильную камеру, сразу по приходу домой.
- Не замораживайте частично размороженные пищевые продукты; используйте их в течение 24 часов.
- Избегайте колебания температур, либо сведите их к минимуму. Учитывайте срок годности продуктов, указанный на упаковке.
- Всегда следуйте инструкциям, данным на упаковке для хранения замороженных продуктов.

### **Снятие ящиков**

- Потяните ящики максимально на себя, затем слегка приподнимите и снимите их.

### **Примечание:**

Для того чтобы получить больше пространства внутри морозильной камеры, ящики можно вынуть. Убедитесь, что нагрузка не превышает рекомендованное значение (если таковое имеется), указанное на боковых стенках морозильной камеры.

### **Приготовление кубиков льда**

- Заполните емкость для льда на 2/3 и установите ее в специальном отсеке морозильной камеры.
- Не используйте острые инструменты, для того чтобы отсоединить лоток со льдом, если он пристал ко дну морозильной камеры.
- Чтобы вынуть кубики льда, слегка согните лоток.

### **Примечание:**

Сразу же после закрывания дверца морозильной камеры открывается с некоторым усилием. Прежде чем открыть морозильную камеру снова, подождите несколько минут, для того чтобы уровень вакуума внутри камеры выровнялся.

# РАЗМОРАЖИВАНИЕ И ОЧИСТКА МОРОЗИЛЬНОЙ КАМЕРЫ

Прежде чем приступить к очистке камеры, либо ее техническому обслуживанию, отключите кабель питания от электросети.

Выполняйте размораживание морозильной камеры один или два раза в год, либо же чаще, по мере накопления льда на решетках камеры.

Накапливания льда на решетках морозильной камеры является абсолютно нормальным явлением. Количество льда и скорость, с которой он накапливается, зависит от температурно-влажностного режима помещения и того, как часто открывается дверца. Как правило, в основном лед накапливается на верхних решетках.

Размораживание морозильной камеры рекомендуется выполнять тогда, когда она почти пуста.

- Откройте дверцу и выньте все пищевые продукты с морозильной камеры, оберните их газетой и положите в прохладное место либо в портативный холодильник.
- Оставьте дверцу морозильной камеры открытой, чтобы замерзший лед растаял.
- Очистите внутреннюю часть морозильной камеры, используя губку, смоченную в теплой воде и/или нейтральном моющем средстве. Не используйте абразивные вещества для очистки камеры.
- Промойте и вытрите поверхности насухо.
- Положите еду обратно в камеру.
- Закройте дверцу морозильной камеры.
- Подключите морозильную камеру к сети электропитания.
- Включите морозильную камеру.

## ОЧИСТКА И ТЕХНИЧЕСКОЕ ОБСЛУЖИВАНИЕ

Периодически очищайте конденсатор, расположенный в задней части морозильной камеры, используя пылесос или щетку.

**Если морозильная камера не используется на протяжении долгого времени**

- Освободите камеру.
- Отключите ее от сети электропитания.
- Выполните размораживание камеры и протрите ее изнутри.
- **Оставьте дверцу морозильной камеры открытой, чтобы избежать образования внутри неприятного запаха и устранить излишнюю влагу.**

# УСТРАНЕНИЕ НЕИСПРАВНОСТЕЙ

Если вы слышите подобные звуки

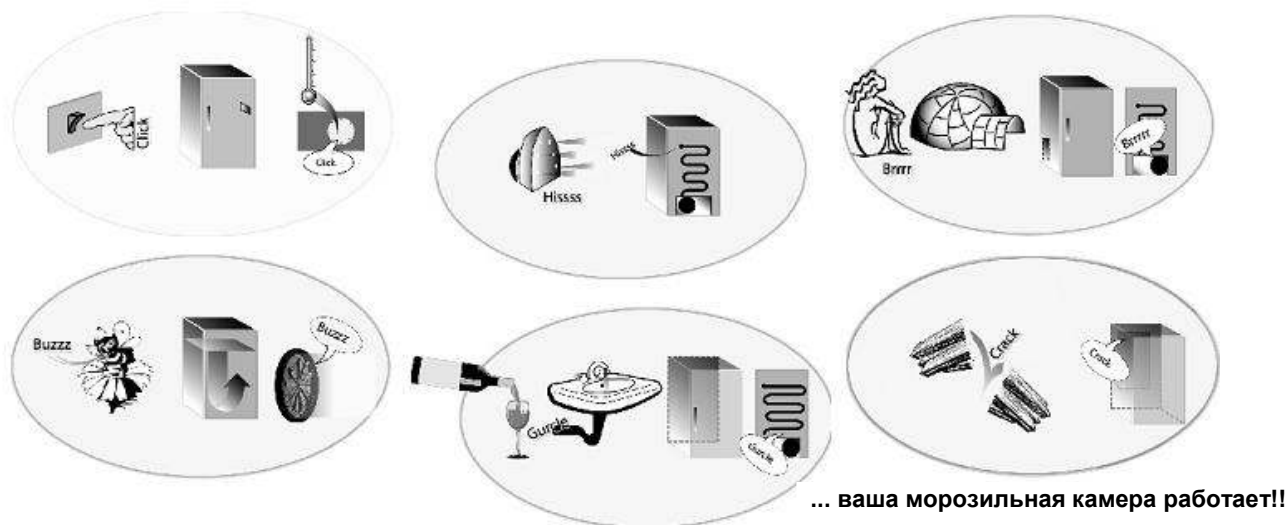

## 1. Морозильная камера не работает.

- Не произошел ли сбой питания?
- Не поврежден ли шнур питания?
- Правильно ли вставлена вилка в розетку?
- Не перегорел ли предохранитель?
- Не установлен ли термостат в положение ● (остановка) или ✱ (размораживание)?

## 2. Температура внутри отделений камеры недостаточно низкая.

- Плотно ли закрыта дверца морозильной камеры?
- Не наблюдается ли чрезмерное обмерзание в низкотемпературном отделении морозильной камеры?
- Не установлен ли прибор рядом с источником тепла?
- Правильно ли установлено значение на термостате?
- Не заблокированы ли вентиляционные отверстия морозильной камеры?

## 3. Температура внутри холодильной камеры слишком низкая.

- Правильно ли установлено значение на термостате?

## 4. Морозильная камера работает слишком шумно.

- Правильно ли установлена морозильная камера?
- Не соприкасаются ли трубы на задней панели морозильной камеры? Не происходит ли их вибрация?

## 5. В нижней части холодильной камеры собирается вода.

- Правильно ли установлено значение на термостате?

## 6. Свет внутри морозильной камеры не горит.

- Не произошел ли сбой питания?
- Если нет, выньте вилку из розетки, снимите крышку камеры и проверьте, правильно ли установлена лампочка. При необходимости замените лампочку новой (мощность не более 15 Вт).

### Примечания:

Бульканье и шипение является нормальным явлением и происходит из-за расширения хладагента в контуре.

